

MODE D'EMPLOI INSTRUCTIONS DE CONDUITE SÉCURITÉ

Lisez cette documentation pour une utilisation optimale
de votre Eloflex en toute simplicité.

ELOFLEX D2

DOSSIER INCLINABLE



ELOFLEX

MERCI D'AVOIR CHOISI ELOFLEX

Nous vous remercions d'avoir choisi un fauteuil Eloflex. Cela signifie beaucoup pour nous car nous avons pour objectif de simplifier la vie des personnes ayant des problèmes de mobilité. Nous espérons que votre Eloflex vous donnera entière satisfaction.

Ce manuel contient des informations importantes sur la sécurité, l'utilisation et l'entretien. Nous vous invitons à lire cette documentation avant d'utiliser votre Eloflex. Nous vous suggérons également de tester votre Eloflex sur une surface lisse avec suffisamment d'espace autour de vous avant de l'utiliser dans d'autres conditions.

Le fauteuil roulant Eloflex est conçu pour différents types d'utilisateurs. Il est important de vérifier au préalable via votre revendeur et (ou) un médecin rééducateur spécialisé si Eloflex est adapté à vos besoins. Eloflex décline toute responsabilité si son fauteuil n'était pas adapté à vos besoins.

Un Eloflex sera principalement utilisé dans sa configuration standard. Si le fauteuil roulant électrique devait être adapté ou modifié de quelque façon, subir de mauvaises manipulations ou un mauvais entretien, la garantie ou la reprise ne serait pas valable.

**Nous vous souhaitons beaucoup de bonheur avec votre Eloflex.
Conduisez prudemment !**



SOMMAIRE

Utilisation	3
Dépliage - Pliage	4
Installation de la manette	5
Rabattre la manette	5
Manette de commande	6
Instructions de charge	9
Batteries	9
Système anti-bascule	10
Repose-pieds	10
Ajuster le dossier	11
Système anti-bascule	12
Réglage des accoudoirs	12
Conduite manuelle	12
Réglage du crochet	13
Réglage de la largeur d'assise	13
Division du fauteuil	14
Transport et rangement	15
Comment retirer une batterie	16
Instructions de conduite	17
Consignes de sécurité	20
Caractéristiques techniques	23
Contact	24

UTILISATION

Classification et utilisation

Les fauteuils roulants Eloflex ont été conçus pour les personnes ayant des difficultés à marcher ou ne pouvant pas du tout marcher, mais dotées de la vue et, physiquement et mentalement, capables de conduire un fauteuil roulant électrique.

Les fauteuils Eloflex sont suffisamment compacts et maniables pour être utilisés autant en intérieur qu'en extérieur. Dans le chapitre "Caractéristiques techniques" vous trouverez des informations sur la vitesse, le rayon de braquage, la gamme, l'autonomie, le poids maximum de l'utilisateur, etc. Lisez également attentivement le chapitre «Consignes de sécurité».

Les fauteuils roulants Eloflex sont testés et approuvés selon la norme EN12184: 2014 - classe B (utilisation intérieure et extérieure). Eloflex est également approuvé selon la norme ISO-7176, IEC60601 et les batteries sont approuvées selon la norme UN38.3. Les fauteuils roulants électriques Eloflex répondent aux exigences applicables du MDR 2017/745.

L'évaluation de la conformité de classe 1 / le marquage CE a été délivré conformément à l'annexe VIII chapitre III du RIM 2017/745. Procédure d'évaluation de la conformité : Annexe II et Annexe III du RDM 2017/745. Le marquage CE sera annulé si vous utilisez des pièces de rechange ou des accessoires non approuvés pour ce produit.

Utilisateurs

Le but d'un fauteuil roulant électrique Eloflex est de compenser une blessure ou un handicap. Il est recommandé dans les cas suivants :

- Si l'utilisateur a l'incapacité, ou la capacité très restreinte de marcher, rendant difficile ses déplacements à domicile.
- S'il y a besoin, de sortir du domicile, de se rendre dans des lieux publics ou effectuer des tâches du quotidien.
- Lorsque l'utilisateur éprouve des difficultés à exercer une profession ou des activités en raison de son handicap.

Il est conseillé d'utiliser les fauteuils roulants électriques Eloflex, tant à l'intérieur qu'à l'extérieur.

Accessoires

À réception de votre fauteuil, vous trouverez un chargeur

et un sac avec quelques outils pour l'entretien du fauteuil dans le sacchoche de rangement sous le siège.

Convivialité

Utilisez uniquement le fauteuil roulant électrique Eloflex en parfait état de fonctionnement pour ne pas mettre en danger qui que ce soit. Voici une liste exhaustive des situations qui peuvent affecter l'utilisation de votre fauteuil roulant électrique.

- N'utilisez pas le fauteuil roulant électrique si les batteries sont défectueuses ou abîmées.
- N'utilisez pas le fauteuil roulant électrique si les moteurs fonctionnent de manière erratique ou font un bruit anormal.
- N'utilisez pas le fauteuil roulant électrique si les freins ne semblent pas fonctionner normalement.
- Si vous constatez que la ceinture de sécurité, l'accoudoir, le siège, le dossier, le joystick ou à toute autre partie du fauteuil est abîmée, contactez votre centre d'assistance ou votre revendeur.
- Si vous remarquez des dommages au système électrique (câbles, batteries, chargeurs) contactez votre centre de service ou votre revendeur.

Garantie

Vous disposez d'une garantie de deux ans sur votre fauteuil roulant électrique Eloflex (conditions de garantie conformes aux lois applicables sur les dispositifs médicaux en vigueur). Conditions de garantie détaillées sur www.eloflex.fr.

[Pensez à bien garder le carton d'emballage d'origine pendant toute la durée de garantie.](#)

Durée de vie

La durée de vie moyenne d'un Eloflex est d'environ 5 ans. Cette durée peut évoluer suivant la façon dont est utilisé Eloflex. Elle peut-être beaucoup plus longue si son utilisation est conforme aux recommandations de cette notice.

Sécurité et risques

LISEZ LES INSTRUCTIONS DE CONDUITE ET LES CONSIGNES DE SÉCURITÉ PAGE 13 AVANT D'UTILISER VOTRE FAUTEUIL ROULANT ÉLECTRIQUE ELOFLEX.



DÉPLIAGE

Etape 1

Posez le fauteuil plié sur le sol comme indiqué à droite. Tenez avec une main le coussin du siège. Saisissez avec l'autre main le dossier et tirez vers le haut pour déplier le fauteuil.



Etape 2

TRÈS IMPORTANT : fermez le crochet de verrouillage.





IMPORTANT

Il est très important de fermer le crochet de verrouillage avant l'utilisation du fauteuil.

PLIAGE

Etape 1

Ouvrez le crochet de verrouillage comme sur les photos de droite.



Etape 2

Mettez une main sur l'avant du coussin de siège. Saisir le bord supérieur du dossier avec votre autre main et le plier vers l'avant. Positionnez le fauteuil comme ci-contre.



INSTALLATION DE LA MANETTE

Etape 1

Montez la manette dans le support sous l'accoudoir et serrez le levier de verrouillage.



Etape 2

Assembler délicatement les connecteurs de câble et tournez-les soigneusement jusqu'à ce que les broches entrent dans les trous et que les rainures soient alignées. Visser les deux connecteurs ensemble.



IMPORTANT

Veillez à ce que les broches du connecteur ne soient pas endommagées ou pliées.

RABATTRE LA MANETTE

Le montage intelligent de la manette permet à l'utilisateur d'abaisser rapidement la manette sans l'enlever. Vous pouvez désormais avancer au maximum votre fauteuil sous une table à manger par exemple vous offrant ainsi une meilleure position assise lorsque vous mangez.

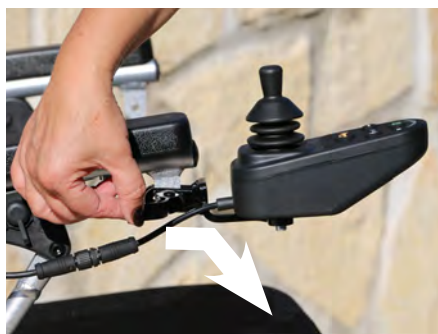

Etape 1

Soulevez le levier de verrouillage pour libérer la manette dans la position souhaitée.

Etape 2

Tirez doucement la manette vers l'avant. Ensuite, laissez la manette à la verticale.



Nos Eloflex évoluent constamment. Regardez bien qu'elle manette équipe votre fauteuil et consultez cette page ou celle de droite selon votre modèle.

MANETTE DE COMMANDE - LUMIÈRES



Prise USB

CONSEIL :

À l'aide de la prise USB située sous la manette, vous pouvez charger votre téléphone portable.



Manette :

contrôle la vitesse et la direction du fauteuil.

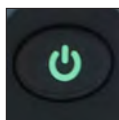

Allumer et éteindre :

appuyez pour allumer et éteindre votre Eloflex.

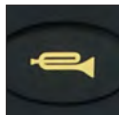

Klaxon :

Appuyez pour prévenir.

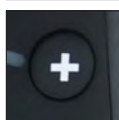

Augmenter la vitesse :

appuyez pour augmenter la vitesse du fauteuil.



Réduire la vitesse : appuyez pour réduire la vitesse du fauteuil.

1

Niveau de batterie :

indique le niveau de charge. Lorsque les batteries sont pleines toutes les lumières sont allumées. Mettez en charge lorsque les deux tiers des lumières sont éteintes.

2

Indicateur de vitesse :

toutes les lumières allumées = vitesse maximale.

MANETTE DE COMMANDE

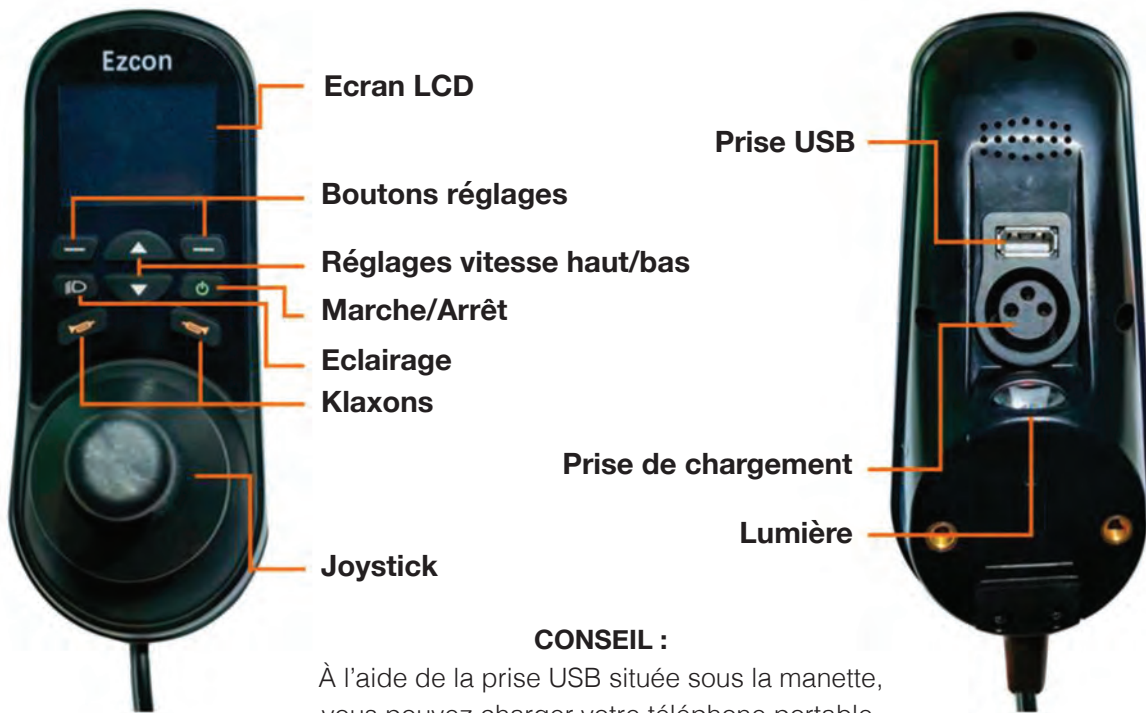

CONSEIL :

À l'aide de la prise USB située sous la manette, vous pouvez charger votre téléphone portable.

Ecran LCD

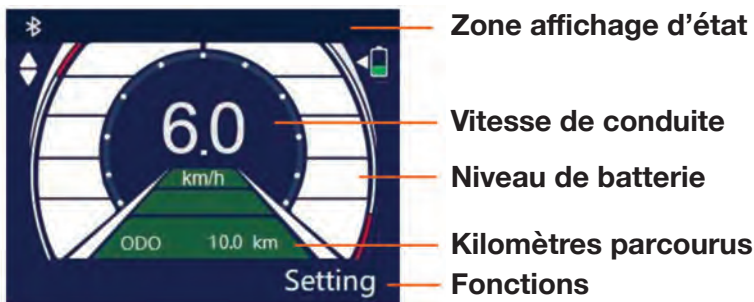

- Bluetooth, l'application peut se connecter.
- Bluetooth connecté au téléphone.
- Eclairage allumé.
- Le fauteuil est contrôlé par l'application mobile. La manette est désactivée.
- Le fauteuil roulant est contrôlé par le kit A (commande tierce personne). La manette est désactivée.

Désactiver le son

- 1** Appuyez sur le bouton réglages de droite pour accéder au "Setting" de la manette.
- 2** Descendez jusqu'à "Volume". Validez "Enter".
- 3** Appuyez encore une fois sur "Enter" pour accéder au "Reversing volume".
- 4** Pressez la touche "Bas" et mettez la valeur 0. Appuyez sur "Enter" pour sauvegarder le réglage.
- 5** Pressez la touche "Bas" et sélectionnez "Prompt tone volume". Mettez la valeur 0 puis "Enter" pour valider.
- 6** Appuyez 2 fois sur "Return" pour revenir à l'écran de base.

MANETTE DE COMMANDE - FONCTIONS

Allumer/Eteindre

Allumez et éteignez le fauteuil à l'aide du bouton Marche/Arrêt. Si le fauteuil n'est pas utilisé pendant un certain temps la manette s'éteindra automatiquement. L'heure d'arrêt automatique peut être définie par l'utilisateur.

Conduite

En poussant le joystick vers l'avant, le fauteuil roulant avance. Le frein de sécurité est alors relâché et le fauteuil roule. Plus le joystick est poussé loin, plus le fauteuil roulant se déplace rapidement. De même en tirant le joystick vers l'arrière, le fauteuil recule. Le frein de sécurité se déverrouille automatiquement et le fauteuil roule. En le poussant à gauche ou à droite, le fauteuil tourne dans le sens indiqué. Dans les 3 cas suivants, la poignée de commande est incapable de contrôler le mouvement du fauteuil roulant.

- 1 - Le fauteuil roulant est en charge ;
- 2 - Le niveau de la batterie est faible ;
- 3 - Il y a une anomalie.

Réglage de la vitesse

La vitesse du fauteuil roulant peut être contrôlée à l'aide des boutons de réglages de vitesse.

La voix (en anglais) diffuse le nouveau niveau de vitesse. Il y a 5 niveaux de vitesse (la voix n'est disponible qu'en anglais. Suivez la procédure page 7 pour la désactiver).

Niveau de batterie

L'écran affiche le niveau de charge de la batterie. Lorsque la puissance est faible, l'alarme vocale vous invite à recharger les batteries.

Chargement de la batterie

Pour charger la batterie, le chargeur doit être connecté à la manette et à l'alimentation secteur. En charge, la manette peut être allumée ou éteinte mais le fauteuil ne peut pas rouler.

Fonction voix et klaxon

Appuyez sur le bouton du klaxon pour déclencher l'avertissement sonore. Relâchez le bouton et le fauteuil cessera immédiatement de sonner. Il existe une fonction vocale pratique lorsque vous faites marche arrière qui

préviendra les personnes à proximité. Le volume de cette fonction peut être réglé ou couper. Le bip sonore du bouton de klaxon et la fonction vocale peuvent être réglés séparément.

Port USB

Le port USB fourni une alimentation 5V pour charger un téléphone portable, un IPAD et d'autres appareils portables. Le courant de charge maximal est de 2,1 A.

Relevage de l'assise (seulement sur le modèle P)

La manette peut contrôler l'assise relevable de l'Eloflex modèle P. Pour ce faire appuyez longuement sur le bouton "flèche du haut". Appuyez et maintenez le bouton "flèche du bas" pour rabaisser l'assise. Cette fonction ne peut être utilisée que lorsque le fauteuil roulant est à l'arrêt.

Freinage

La manette possède des fonctions de freinage électronique et de frein de sécurité. En descente ou dans d'autres situations similaires, la manette déclenche le frein moteur pour limiter la vitesse du fauteuil roulant.

La fonction de frein moteur permet également au fauteuil roulant de stationner sans risque.

Récupération d'énergie

Lorsque le frein électronique fonctionne, le moteur est en mode génération d'énergie et charge la batterie par rectification interne de la manette pour récupérer l'énergie.

Eclairage

En cas d'obscurité vous pouvez utiliser l'éclairage de la manette. Redémarrez la manette et l'éclairage s'éteint. Lorsque l'éclairage est allumé, la luminosité de l'écran LCD sera automatiquement réduite.

Affichage distance parcourue ou ODO

La manette peut afficher la distance parcourue dès la mise sous tension ou ODO. L'ODO est la somme de la distance parcourue par le fauteuil roulant après sa sortie d'usine sans

nouvelle recharge. Après une nouvelle recharge et hors tension, le trajet sera à nouveau remis à 0.

Verrouillage du fauteuil

Appuyez et maintenez les boutons "flèche du haut" et "flèche du bas" pendant 2 secondes jusqu'à entendre un léger clic pour la validation du verrouillage. Pour déverrouiller faites la même chose.

Réglages

Pour personnaliser les paramètres via la fonction de réglage ; langue d'affichage, contrôle du volume, temps d'arrêt automatique, unité de vitesse, etc. Appuyez sur "Setting" puis avec les flèches haut et bas, sélectionnez le type de paramètre à configurer. Validez par OK pour confirmer les réglages voulus.

Applications mobiles

Le fauteuil roulant peut être contrôlé à distance via l'application mobile. Scannez le QR code correspondant à votre téléphone :

Pour les téléphones Android



Le système nécessite Android 4.2 ou supérieur.

Pour les téléphones iPhone



Le système nécessite iOS 8.0 ou supérieur.

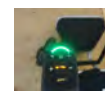

ATTENTION

La conduite par l'application/ le téléphone ne doit pas être utilisée comme commande tierce personne.

INSTRUCTIONS DE CHARGE

Pour charger

Commencez par éteindre votre Eloflex (tous les voyants de la manette doivent être éteints). Branchez le chargeur dans la prise à l'avant de la manette. Assurez-vous que les contacts soient bien alignés entre eux. Raccordez le cordon d'alimentation du chargeur à une prise murale électrique.

Le chargement est indiqué par une lampe sur le chargeur. La lumière rouge signifie que le chargement est en cours. Après environ 3 heures, les batteries sont chargées à 90%. La lumière devient verte. Le fauteuil peut être utilisé à nouveau. Après environ 5 à 8 heures les batteries sont complètement chargées et le voyant devient vert.

Si vous constatez que le chargeur est chaud pendant cette opération ne vous inquiétez pas c'est tout à fait normal.



Pour conserver une durée de vie maximale de vos batteries, le chargement doit durer environ 5 heures lorsque la barre d'indicateur de charge de la manette est en dessous de la moitié (lorsqu'un voyant jaune ou rouge s'allume). Nous vous recommandons également de débrancher le chargeur lorsque les batteries sont pleines.



IMPORTANT

Ne jamais brancher le chargeur directement à la batterie.

Le chargement des batteries peut être effectué jusqu'à -10 degrés. Lors du chargement à basses températures les batteries ne sont pas complètement chargées. Si votre Eloflex est utilisé à des températures inférieures le kilométrage peut en être affecté. Par exemple à -10 degrés le kilométrage peut diminuer jusqu'à 50%.

Le chargement est indiqué par une lumière rouge sur le chargeur. Ne pas tenir compte de celle indiquée sur la manette. Si lors de la charge la lumière reste verte, c'est qu'il y a une anomalie de charge.

Toute mauvaise manipulation ne sera pas couverte par la garantie.

BATTERIES

Votre fauteuil est livré avec 2 batteries. Vous pouvez si vous le souhaitez équiper votre fauteuil d'une 3^{ème} batterie (sur commande) et ainsi gagner encore plus d'autonomie. L'emplacement est prévu pour cela à l'arrière du fauteuil.

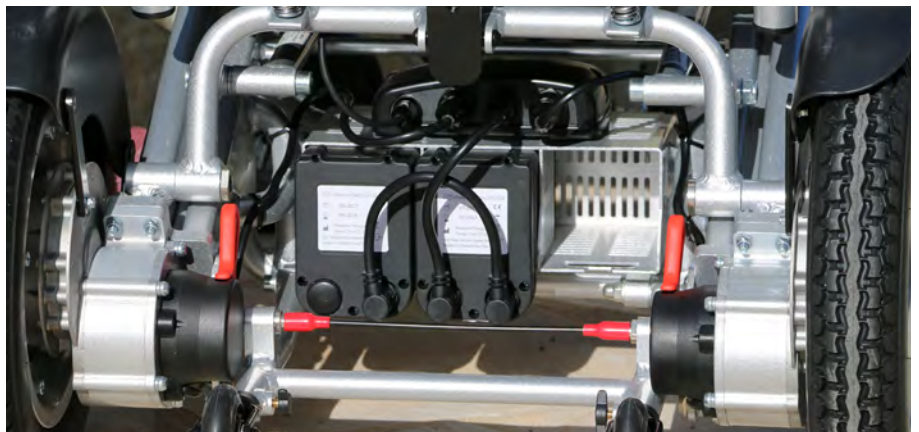

Les batteries supplémentaires peuvent être commandées chez votre revendeur ou directement chez nous par mail : info@eloflex.fr ou au 09 67 66 51 29

REPOSE-PIEDS

Pour faciliter l'entrée et la sortie, le repose-pieds peut être replié sous l'assise comme indiqué ci-dessous.



Réglage de la palette

Si le repose-pieds ne reste pas en position relevée, vous pouvez régler l'inertie.

Etape 1

Retirez les caches en plastique noir sur les deux écrous.

Etape 2

Serrez les vis de fixations en maintenant l'écrou.

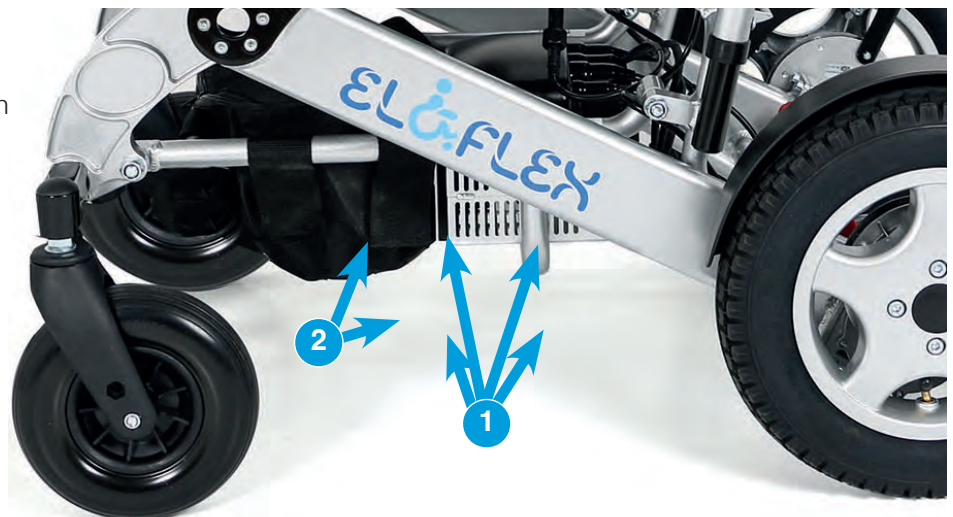

CONSEIL ! Si vous souhaitez ne pas avoir à refaire la procédure vous pouvez mettre de la colle glue au niveau des écrous.

Réglage de l'inertie

Pour faciliter l'entrée et la sortie, la palette du repose-pieds peut être repliée. Si le repose-pieds ne tient pas replié, vous pouvez régler l'inertie de la palette.

Etape 1

Retirez les caches en plastique noir sur les deux écrous.

Etape 2

Serrez les vis de fixations en maintenant l'écrou.



Si vous souhaitez ne pas avoir à refaire la procédure vous pouvez mettre de la colle glue au niveau des écrous.

AJUSTER LE DOSSIER

Ajustez l'inclinaison

Vous pouvez régler l'inclinaison du dossier pour une position assise optimale.

Faites comme ceci :

1. Poussez les deux leviers verticalement vers le bas.
2. Maintenez les deux leviers en position enfoncée tout en poussant le dossier vers l'arrière.
3. Relâchez les leviers lorsque le dossier a l'inclinaison souhaitée.

Pour remettre le dossier dans sa position d'origine, maintenez les leviers vers le bas tout en soulageant le poids contre le dossier. Le dossier revient alors à sa position de base.

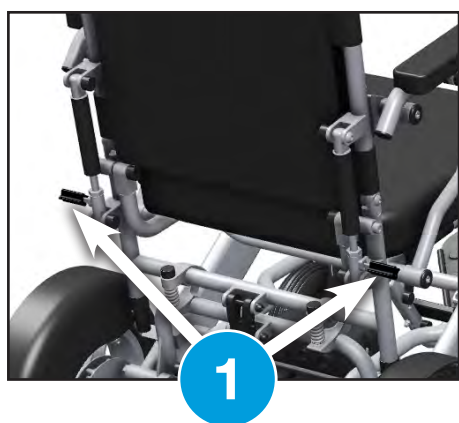

Réglage de la tension

Pour ajuster la tension du tissu de dossier, soulevez le rabat du dossier arrière en tirant dessus. Serrez légèrement les sangles pour une position d'assise plus ferme.

Rabattez le rabat du dossier arrière et remettez le dans sa position initiale.



SYSTÈME ANTI-BASCULE

Pour une conduite en toute sécurité, les dispositifs anti-bascule doivent toujours être dans leur position extérieure.

1. Desserrez la vis à ailettes
2. Tirez l'anti-bascule d'environ 5 cm
3. Serrez la vis à ailettes

REMARQUE ! Les dispositifs anti-bascule doivent toujours être dépliés lors de l'utilisation du fauteuil.



RÉGLAGE DES ACCOUDOIRS

Pour relever les accoudoirs déverrouillez le loquet en le tournant vers le haut. Soulevez ensuite les accoudoirs.



IMPORTANT

Il est important de verrouiller l'accoudoir lorsque vous utilisez le fauteuil.



CONDUITE MANUELLE

Si vous souhaitez faire rouler le fauteuil manuellement sans les moteurs, poussez les deux leviers rouges des moteurs (voir photo) pour déconnecter les freins magnétiques (position de débrayage).

A noter : si vous utilisez le fauteuil en mode électrique les leviers doivent être en position connecté (embrayage).



IMPORTANT

Pour votre sécurité, si vous utilisez le fauteuil sans l'aide de personne, ne déconnectez pas les leviers, vous n'auriez plus de frein.

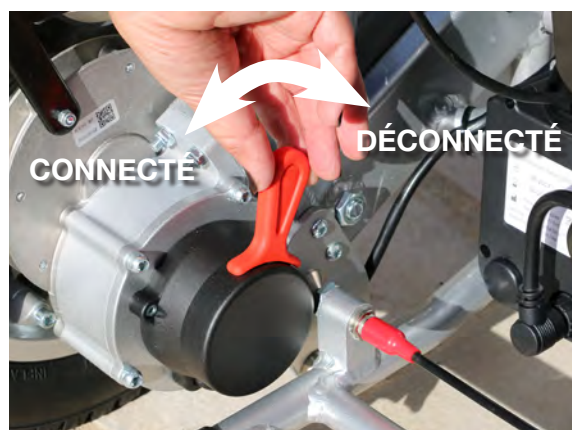

RÉGLAGE DU CROCHET

Si le crochet de verrouillage est dur à se fermer ou s'ouvrir, vous pouvez serrer ou desserrer les deux ressorts.

Etape 1

Retirez les caches de protection en plastique noir sur les deux écrous du haut.

Etape 2

Serrer l'écrou du bas sur le ressort tout en tenant fixe l'écrou du haut.

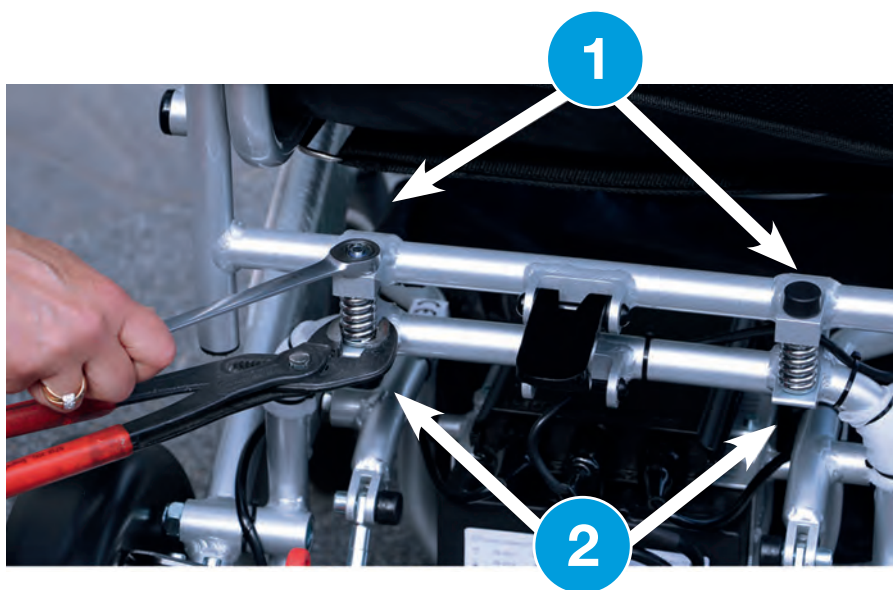



IMPORTANT

Il est important de verrouiller le crochet lorsque vous êtes assis autrement le dossier risque de se plier.

Il est important de verrouiller votre crochet Eloflex correctement. Il doit être bien à la verticale comme sur la photo ci-contre. Il doit pouvoir être enclenché peu importe la position des ressorts. Pour serrer d'avantage l'inertie du crochet il suffit juste de serrer les deux vis hexagonales qui le maintiennent en place.



RÉGLAGE DE LA LARGEUR D'ASSISE

Vous pouvez augmenter la largeur d'assise de 5 ou 10 cm en déplaçant les accoudoirs à l'aide du kit d'élargissement.

Etape 1

Desserrez les accoudoirs de chaque côté en dévissant les deux attaches.

Etape 2

Placez les manchons d'élargissement entre la chaise et les accoudoirs. Remplacez les accoudoirs.



DIVISION DU FAUTEUIL

Diviser

Etape 1 : Pliez le fauteuil et placez-le verticalement. Assurez-vous que les anti-bascules soient orientés vers l'avant lorsque vous soulevez le fauteuil afin que la partie inférieure puisse tenir debout toute seule.

Etape 2 : Poussez la poignée vers le mécanisme de verrouillage tout en soulevant la partie supérieure de la partie inférieure. La partie supérieure se dresse alors solidement à l'aide du crochet de verrouillage.

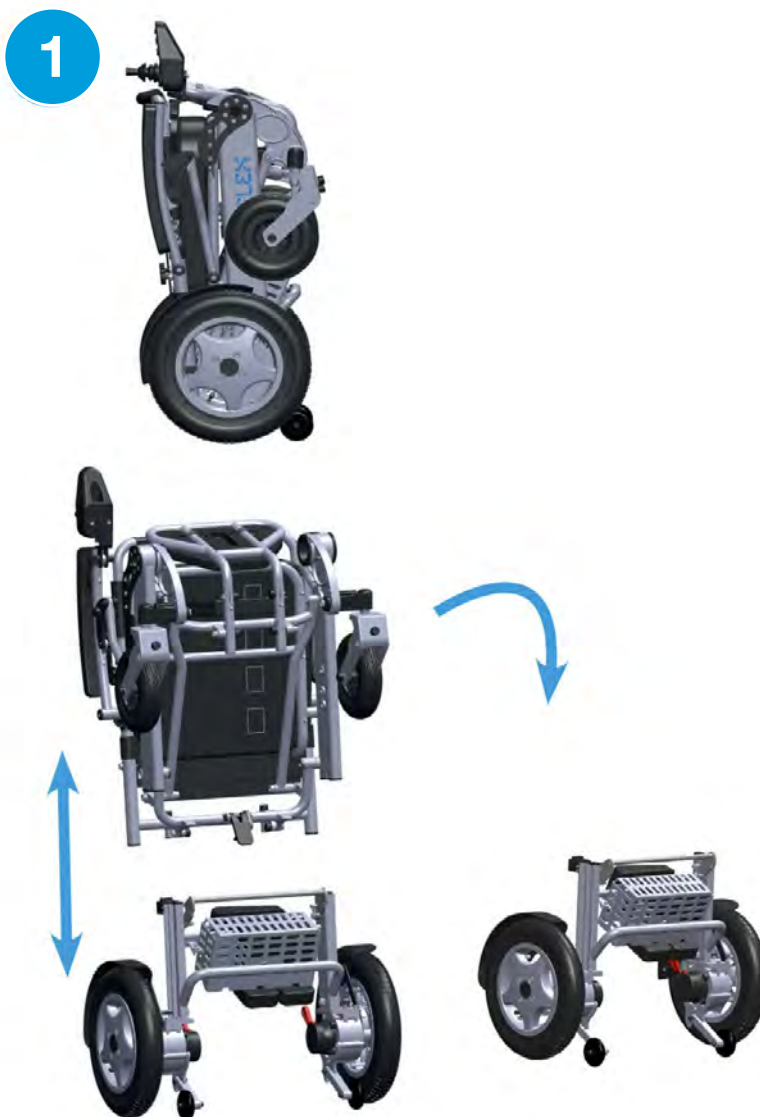

Assembler

Etape 1 : Soulevez la partie supérieure et placez-la en position correcte à l'aide des rails de guidage que l'on retrouve dans la partie inférieure. Le mécanisme de verrouillage se verrouille automatiquement. Le connecteur est connecté lorsqu'il est connecté haut.

Etape 2 : Pliez la chaise selon les instructions ci-dessus. Il est important de fermer le loquet avant l'utilisation du fauteuil roulant électrique et l'utiliser.

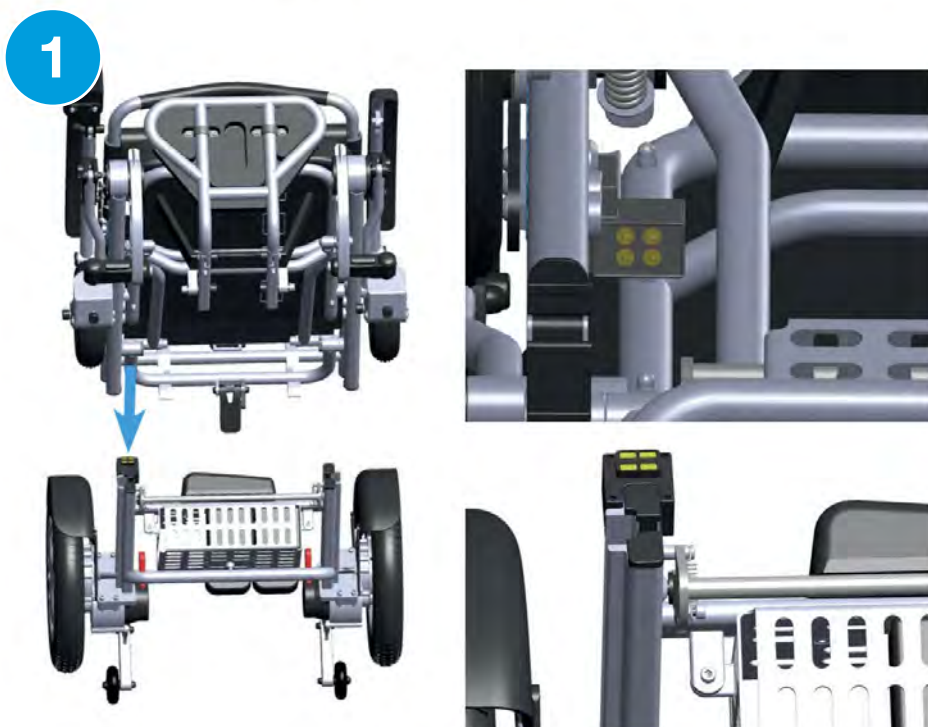

TRANSPORT ET RANGEMENT

- Pour soulever le fauteuil, il est recommandé d'abord de le plier, puis de le mettre debout. Vous trouverez des conseils sur les façons de charger l'Eloflex dans une voiture sur <https://eloflex.fr/astuces-pour-charger-eloflex/>
- Le fauteuil plié peut être rangé dans le coffre d'une voiture ou dans un placard.
- Si vous n'utilisez pas votre fauteuil pendant un certain temps, rechargez les batteries avant de les retirer.
- **Le fauteuil doit être stocké à l'intérieur dans un endroit sec, ventilé et hors-gel** (entre 0 et 30 degrés).
- Si vous devez prendre l'avion avec votre fauteuil Eloflex, nous vous recommandons de lire les informations sur notre site conformément aux réglementations de l'IATA <https://eloflex.fr/modeles/faq/>
- Lors du transport dans un véhicule public, attachez-le par les points de fixation indiqués sur la photo à droite. Eloflex n'est pas un siège auto. Par conséquent, nous recommandons toujours à l'utilisateur d'utiliser les sièges de la voiture.



COMMENT RETIRER UNE BATTERIE



Etape 1

Dévissez la bague de verrouillage en bas du connecteur de la batterie jusqu'à ce qu'elle soit complètement desserrée.



Etape 2

Retirez délicatement la fiche jusqu'à ce qu'elle se détache complètement de la batterie.



Etape 3

Passez votre main sous la batterie et posez vos doigts sur la pince (voir photo ci-dessus). Pressez et retirez doucement la batterie.



Etape 4

Tirez la batterie vers vous jusqu'à ce qu'elle se détache complètement de son support. Rangez soigneusement la batterie.



Etape 5

Sur le dessous de la batterie, il y a un clip qui la maintient en place dans son support. Pour libérer la batterie, la pince doit être enfoncée.



Etape 6

Vous pouvez rouler avec une seule batterie sans aucun problème. Gardez juste à l'esprit que le kilométrage sera alors divisé par deux.

ACCESSOIRES

**Retrouvez tous nos accessoires chez votre revendeur
ou sur : eloflex.fr**

CONDUITE

CONSIGNES DE SÉCURITÉ LORS DE LA CONDUITE

Il existe des risques de blessure ou de chute pour les personnes en fauteuil roulant.

- Ne pas dépasser la pente maximale autorisée.
- Toujours utiliser le dispositif anti-bascule lorsque vous roulez avec Eloflex.
- La conduite en pente doit toujours être en vitesse réduite.
- Évitez les surfaces extrêmement glissantes.
- Ne jamais tenter de monter ou descendre des escaliers avec votre fauteuil électrique.
- Ne jamais franchir des obstacles plus élevés que la hauteur maximale recommandée.
- Évitez les mouvements rapides ou saccadés avec la manette et les changements brusques de direction pendant la conduite.

Risque d'être bloqué en zones éloignées.

- Un utilisateur avec une mobilité très limitée ne doit pas tenter de voyager seul.

Risque de blessure aux pieds si ceux-ci glissent sous le repose-pieds lors de la conduite.

- Placez toujours vos pieds au milieu du repose-pieds (au centre de la palette) en conduisant.

Risque de blessure si vous passez dans des endroits trop étroits.

- Conduisez dans des passages étroits à vitesse réduite et avec la plus grande attention.

Il y a un risque de chute si le système anti-bascule est mis trop haut, est endommagé ou est monté autrement que l'installation standard.

- Le dispositif anti-bascule doit toujours être monté lorsque le fauteuil roulant est utilisé.
- Le dispositif anti-bascule ne fonctionne que sur la terre ferme. Sur un sol mou comme l'herbe et la neige il perd de son efficacité. Par conséquent, conduire avec une grande prudence sur sols instables.



Notez que ces symboles sont très importants.
Si les instructions ne sont pas suivies, il y a un risque
d'accident ou de dégâts sur votre Eloflex.

INSTRUCTIONS DE CONDUITE

Lire



L'utilisateur doit lire les consignes de sécurité et de conduite avant l'utilisation du fauteuil Eloflex.

Pratique



- Pour une parfaite **pratique** commencez par vous exercer dans un lieu spacieux, plat, de préférence à l'extérieur, avant d'utiliser votre fauteuil roulant électrique dans les magasins, les restaurants ou autres.
- **Avancez** en déplaçant la manette vers l'avant lentement.
- **Arrêt** en libérant la manette.

Marche arrière



- Vous pouvez effectuer une **marche arrière** en tirant lentement la manette vers l'arrière. Pour arrêter, relâchez la manette. Regardez toujours derrière vous avant de reculer afin de ne rien heurter.

Tourner

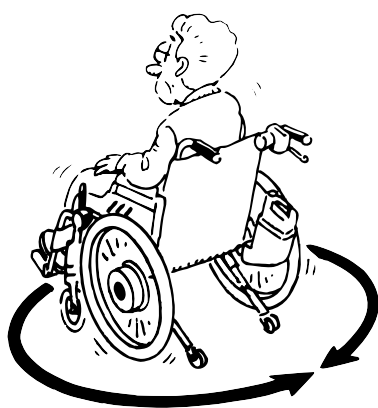

- **Tournez** en déplaçant la manette doucement sur le côté. Faites attention que rien ne se trouve sur votre droite ou votre gauche lorsque vous tournez.

Virage

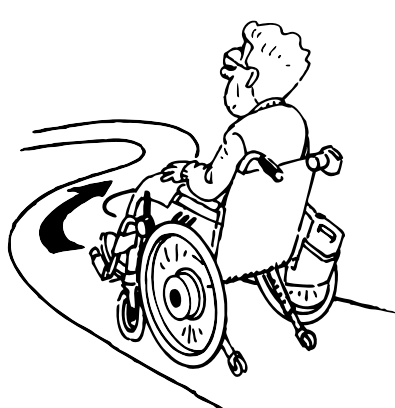

- **Pour tourner**, déplacez doucement la manette d'un côté à l'autre en suivant la direction dans laquelle vous voulez tourner. Réduisez toujours votre vitesse dans les virages.

Obstacles

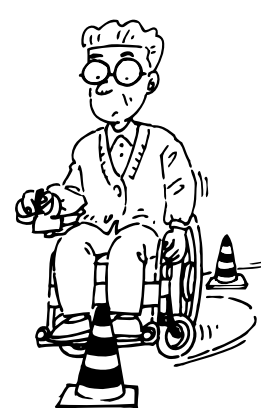

- Pour éviter un obstacle, déplacez doucement la manette de gauche à droite (ou de droite à gauche). Rappelez-vous de réduire votre vitesse à l'approche d'un obstacle.

INSTRUCTIONS DE CONDUITE

Accélérer

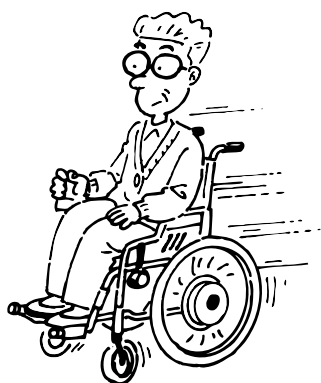

- Pour **accélérer** poussez la manette vers l'avant. Pensez à réduire la vitesse chaque fois que vous vous sentez incertain, que vous devez tourner ou que vous vous approchez d'un obstacle.

Marche

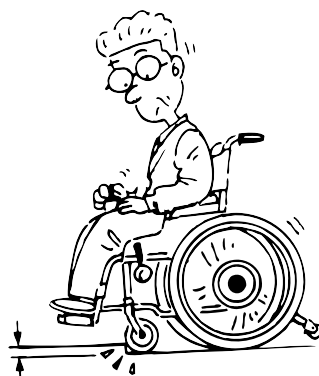

- Pour **passer une marche** conduisez lentement et assurez vous que les roues soient bien dans le sens de la marche. Puis poussez la manette vers l'avant lentement pendant que vous vous penchez doucement vers l'arrière. La marche (ou le trottoir) ne doit pas dépasser 6 cm de haut.

Conduite en pente

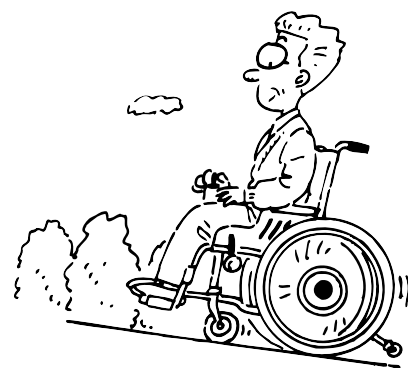

- Pour **conduire en pente** restez en position droite. Évitez de faire des virages si possible. Penchez-vous légèrement vers l'avant en pente ou vers l'arrière en descente afin de maintenir la plus grande stabilité. Conduisez toujours lentement en pente. Nous recommandons d'éviter les surfaces inclinées de plus de 9 degrés.

Prendre l'ascenseur

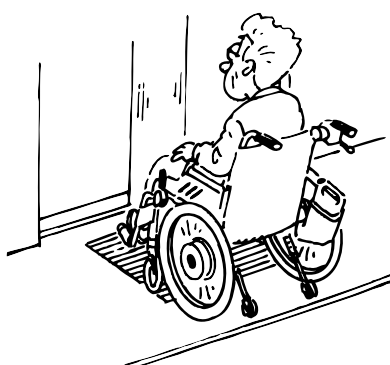

- **Avant de monter dans un ascenseur** vérifiez la largeur de la porte et sa vitesse de fermeture. Gardez à l'esprit que vous pouvez être amené à faire marche arrière ou demi-tour dans l'ascenseur.

Conduite sur route

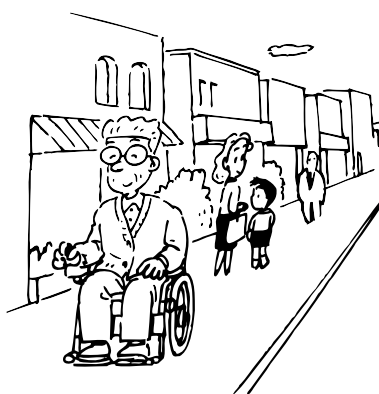

- **Conduisez principalement** sur les trottoirs, les allées ou les pistes cyclables.

Passages cloutés

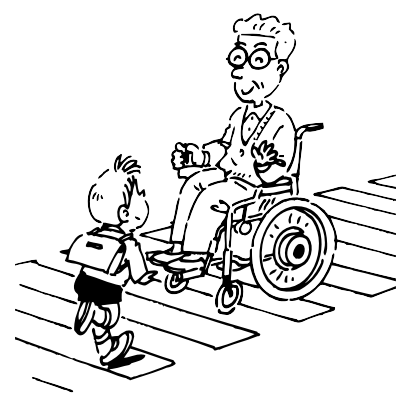

- Faites attention aux voitures. Pour traverser utilisez les **passages cloutés**. Descendez du trottoir par la partie biseautée s'il y en a une. Évitez les trottoirs de plus de 6 cm.

SÉCURITÉ

CONSIGNES GÉNÉRALES DE SÉCURITÉ

Il existe des risques de blessures si le fauteuil roulant est utilisé à des fins autres que celles décrites dans le présent document.

- Utiliser le fauteuil roulant électrique seulement selon ce manuel (voir ci-dessus, chapitre "Instructions de conduite»)

Il existe des risques de blessures si le fauteuil roulant est utilisé par un utilisateur aux facultés très affaiblies.

- Ne pas utiliser le fauteuil roulant lorsque votre capacité de conduire est altérée en raison, par exemple, de la maladie, la drogue ou l'alcool.

Il existe des risques de blessures si le fauteuil roulant est accidentellement mis en route.

- Eteindre le fauteuil roulant avant l'entrée ou la sortie, ou si quelque chose est susceptible de heurter la manette de contrôle.
- Lorsque les moteurs sont débrayés les freins ne fonctionnent pas. Par conséquent, le fauteuil ne peut rouler que sur des surfaces planes, jamais en pente. Ne restez jamais sur le fauteuil roulant ou à proximité en pente avec des moteurs découplés.

Il existe des risques de blessures si le fauteuil roulant est débranché accidentellement.

- Relâchez la manette lors du freinage d'urgence. Le fauteuil roulant s'arrêtera automatiquement.

Il existe des risques de blessures si l'on tombe du fauteuil roulant.

- Ne glissez pas vers l'avant. Ne vous pliez pas en deux. Ne vous penchez pas au-dessus du dossier, par exemple pour atteindre quelque chose.
- Bouclez toujours la ceinture de sécurité avant chaque départ.

- Si vous souhaitez vous installer dans un autre siège, mettez les deux fauteuils le plus près possibles l'un de l'autre.

Il existe des risques de blessures si le poids maximal autorisé est dépassé.

- Respecter le poids maximal autorisé (voir chapitre "Caractéristiques techniques" au dos de ce document).
- Ne jamais utiliser le fauteuil roulant pour le transport de plus d'une personne à la fois.

Il y a un risque de blessures corporelles et dommages du fauteuil roulant si le crochet de verrouillage n'est pas enclenché correctement lors de l'utilisation du fauteuil motorisé.

- Si le crochet de verrouillage n'est pas enclenché correctement, le fauteuil peut soudainement se replier lorsqu'il est utilisé et entraîner votre chute.
- Assurez-vous que le crochet de verrouillage est dans la bonne position avant utilisation du fauteuil.

Il y a un risque de blessures et d'écrasements pendant le pliage du fauteuil roulant.

- Toujours plier le fauteuil comme décrit dans le manuel.
- Veillez à ce que personne ne soit piégé lors du pliage ou du dépliage.

Il y a un risque de blessures corporelles et dommages du fauteuil roulant en cas d'utilisation en zones humides.

- Le fauteuil roulant ne doit pas être utilisé lors de la douche.
- Le fauteuil roulant ne doit pas être utilisé pour la baignade.



Notez que ces symboles sont très importants.
Si les instructions ne sont pas suivies, il y a un risque
d'accident ou de dégâts sur votre Eloflex.

SÉCURITÉ

Traverser une voie ferrée

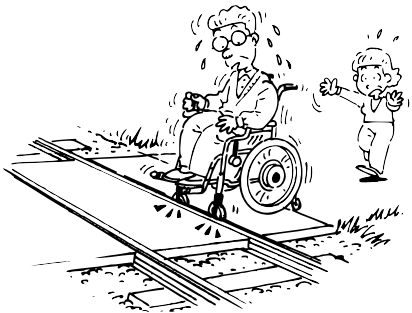

- **Pour traverser les voies de chemin de fer** mettez-vous toujours droit, jamais de biais. Ne traversez jamais une voie ferrée seul, faites vous accompagner.



Pente chute

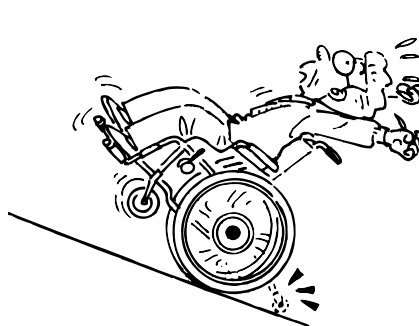

- Soyez prudent si vous conduisez sur une pente raide (plus de 9 degrés) le fauteuil risque de se retourner.



Marches hautes

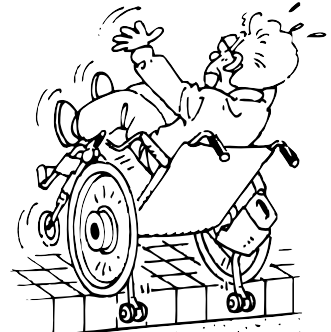

- Soyez prudent lors du passage de marches hautes. Nous vous déconseillons les obstacles supérieurs à 6 cm.



Transfert



- Nous recommandons de vous faire aider lors du transfert de votre Eloflex vers un autre support. Tout d'abord coupez l'alimentation. Soulevez toujours l'accoudoir et le repose-pieds avant de sortir ou entrer dans votre fauteuil.



Faire soi-même

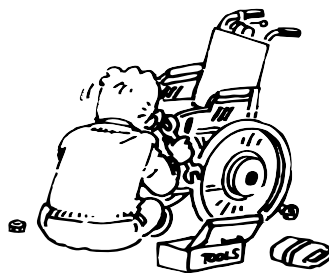

- **Ne jamais essayer de réparer** votre fauteuil roulant électrique défectueux ou **d'apporter des modifications par vous même.** Contacter Eloflex.



Ce n'est pas un jouet

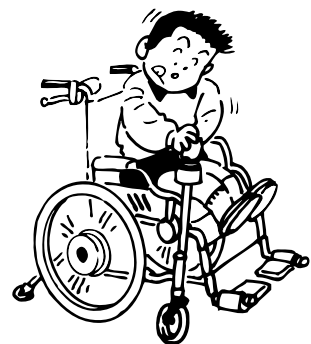

- Ne jamais laisser les enfants s'asseoir ou utiliser votre Eloflex.



SÉCURITÉ

Nettoyage

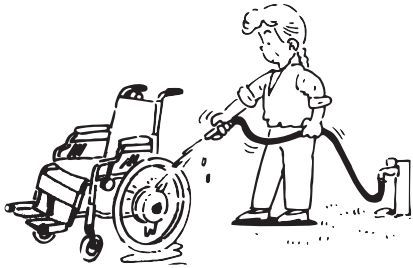

- Ne nettoyez jamais votre Eloflex à grande eau. Nettoyez le uniquement avec un chiffon humide. Notez qu'un Eloflex ne doit jamais être lubrifié.



Attention à la chaleur

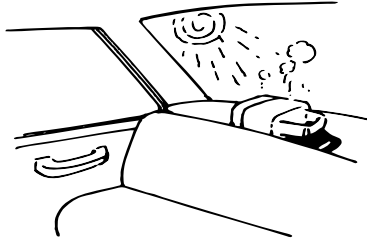

- Ne laissez jamais votre Eloflex en plein soleil ou près d'une source de chaleur cela pourrait endommager les batteries. Ne pas rester près d'un feu avec votre Eloflex.



Rangement

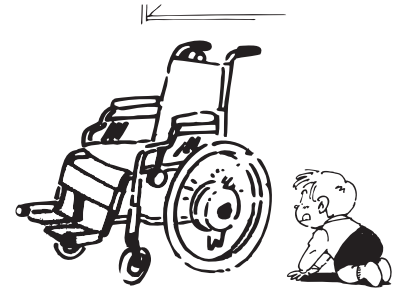

- Gardez votre Eloflex hors de la portée des enfants lorsque vous ne l'utilisez pas pendant une longue période. Rangez-le toujours dans un endroit sec et ventilé.



Chargeur

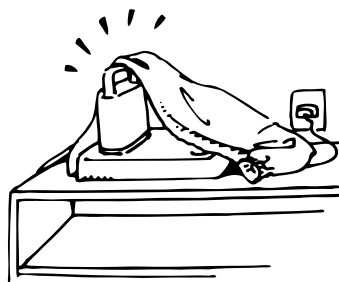

- Le chargeur ne doit jamais être recouvert lorsqu'il est en charge. Il risque de chauffer et de causer un accident ou de blesser quelqu'un.



Batterie



- Ne laissez jamais les batteries en plein soleil ou dans un endroit dont la température est inférieure à zéro. Elles doivent être stockées dans un endroit sec et ventilé.



CARACTÉRISTIQUES TECHNIQUES

	ELOFLEX D2
Poids sans batteries	31,5 kg
Poids avec batteries	35 kg
Poids divisé	17 kg et 18 kg
Vitesse	6,5 km/h
Autonomie	30 km + 15 km si batterie supplémentaire
Moteurs	2x moteurs brushless haute puissance
Batteries	2x batteries Lithium Ion 10 Ah / 24 Volt Possibilité 3 ^{ème} batterie
Poids batterie	1,7 kg
Puissance	2 x 250 Watt
Rayon de braquage	89 cm
Pente maximale	9 degrés
Roues	8" avant (pleine) / 12"arrière (pneumatiques)
Pression pneus	2,5 kg (recommandé)
Hauteur du siège	50 cm
Largeur d'assise	45 / 50 / 55 cm
Profondeur d'assise	44 - 47 cm
Poids utilisateur	Max 160 kg
Manette	Rabattable, amovible droite, gauche ou sur le dossier*
Coussin	Amovible. Déhoussable. Lavable en machine
Dossier	Inclinable de 0 à 22°
Repose-pieds	Rabattable et réglable (5 cm plus haut)
Dimensions	96 cm (H) x 62 cm (L) x 107 cm (P)
Dimensions plié	76 cm (H) x 62 cm (L) x 45 cm (P)
Dimensions partie haute	67 cm (H) x 62 cm (L) x 50 cm (P)
Dimensions partie basse	52 cm (H) x 62 cm (L) x 35 cm (P)
Garantie	2 ans

* Fixation au dossier par attache tubulaire vendue comme accessoire



© Copyright Eloflex

Ce document contient des informations protégées par le droit d'auteur et ne peut être partiellement ou totalement copié ou reproduit sans l'autorisation écrite d'Eloflex.

Eloflex se réserve le droit de modifier sans préavis les données techniques ou de présentation de ce produit.

Informations non contractuelles.

Contactez Eloflex

Vous avez des questions ou besoin d'aide ?
Contactez avant tout votre revendeur.

Si vous cherchez des informations consultez notre FAQ sur notre site internet www.eloflex.fr vous y trouverez certainement la réponse à votre question.



Tél. : 09 67 66 51 29 - Mail : info@eloflex.fr
www.eloflex.fr